



f860

行車記錄器
使用手冊

目錄

關於本手冊.....	3
安裝備註.....	3
電池.....	3
電池注意事項.....	3
注意.....	4
1 簡介.....	5
1.1 特色.....	5
1.2 包裝內容.....	5
1.3 產品概觀.....	6
2 開始.....	7
2.1 插入記憶卡.....	7
2.2 安裝於車內.....	8
2.2.1 固定在擋風玻璃上.....	8
2.2.2 調整設備.....	9
2.3 連接電源.....	10
2.4 記錄器電源開/關及重置.....	11
2.4.1 自動開/關.....	11
2.4.2 手動開/關.....	11
2.4.3 重置.....	11
2.5 首次使用設定.....	12
2.5.1 設定日期及時間.....	12
3 使用行車記錄器.....	13
3.1 錄影.....	13
3.1.1 行駛中錄影.....	13
3.1.2 緊急錄影.....	13
3.1.3 錄影畫面.....	14
3.1.4 拍攝照片.....	15

3.2	播放影片及照片	15
3.3	播放畫面	16
3.4	刪除檔案	17
3.5	碰撞偵測	18
3.6	停車模式	19
3.6.1	使用行車紀錄器內建電池	19
3.6.2	連接 ACC cable 使用汽車的電瓶	20
3.6.3	連接行動電源	20
3.7	車道偏移偵測	21
3.8	前車車距偵測	23
4	調整設定	24
5	規格	26

關於本手冊

本文件內容僅供參考，且可隨時變更不事先通知。本公司已盡力確保此使用者手冊內容準確完整。

然而，對於可能發生的任何錯誤或疏漏，本公司概不負責。

製造商保留變更技術規格與配件的權利不事先通知。

安裝備註

1. 駕駛或車輛行進當中**切勿**設定行車記錄器。請先停靠在安全地點再調整或安裝。
2. 行車記錄器請安裝在後視鏡上方以取得最開闊的視野。行車記錄器**切勿**安裝在阻礙駕駛視線的地方。
3. 確定鏡頭在擋風玻璃雨刷的擦拭範圍內，以確保下雨時視野清楚。
4. 勿用手指觸碰鏡頭。手指上的油脂會留在鏡頭上導致影像或快照不清楚。請定期清潔鏡頭。
5. 隨貨附贈兩種托架，吸盤式托架是方便型暫時性使用，吸力會因時間耗損而須重新更換；黏貼式托架則為一次性長時間使用。若您需要永久性安裝，我們強烈建議您使用黏貼式托架。請將托架安裝在最佳視野。請勿安裝托架在可能干擾您行車視野或是影響您行車安全的位置。惠普公司及我們授權銷售的公司將不負因不當托架安裝或是吸盤式托架失去吸力掉落造成的任何損失或資料流失之責任。

電池

台灣回收標誌



廢電池請回收

電池注意事項

- ❖ 嚴禁拆解、撞擊、穿刺、擠壓電池，或使電池短路。請勿將電池放置於高溫環境中，若電池出現漏液或鼓脹，請勿繼續使用。
- ❖ 請務必使用本系統進行充電。未正確處理電池或更換不正確之電池型式會有引發爆炸的風險。

- ❖ 請將電池放在孩童拿不到的地方。
- ❖ 電池接觸明火可能會引起爆炸，請勿將電池丟棄到火中。
- ❖ **嚴禁自行更換電池，欲更換電池請洽經銷商。**
- ❖ 請根據當地法規妥善處理使用過的電池。

注意

- ❖ 千萬不要拆解或試圖修理本產品。此舉可能損壞行車記錄器，造成觸電並使產品保固失效。
- ❖ 使用此行車記錄器之前請準確設定時間與日期。
- ❖ 此行車記錄器暴露於明火中可能爆炸。
- ❖ 由於當地的法律及車輛安全考量，行駛當中請勿手動操作行車記錄器。
- ❖ 此系統顯示的數值，例如速度、位置，以及警告測速照相機設置點的距離，都可能因為周遭環境的影響而不準確。這些數值僅供參考。
- ❖ 惠普公司對於操作當中的任何數據/內容流失概不負責。

在您開始使用此行車記錄器時，表示您已同意上述聲明。

1 簡介

本公司在此先感謝您購買此行車記錄器。此行車記錄器經過特別設計，可於駕駛時錄下即時的影像與聲音。

1.1 特色

- 星光級索尼影像傳感器
- 超高畫質 1920*1080
- 達 155 度廣角玻璃鏡頭及紅外線過濾器
- 內建重力感應器
- 碰撞偵測
- 緊急錄影檔案
- 先進駕駛輔助系統(LDWS, FCWS)
- 停車模式

1.2 包裝內容

包裝內包含下列項目。如有任何項目遺漏或毀損，請立刻聯絡經銷商。

行車記錄器 	托架 X 2 	CD-ROM 光碟 
快速使用手冊 	電源連接器 	後置鏡頭 (選配) 

備註：

若您需要永久性安裝，我們強烈建議您使用黏貼式托架。請勿安裝托架在可能干擾您行車視野或是影響您行車安全的位置。惠普公司及我們授權銷售的公司將不負因不當托架安裝或是托架掉落造成的任何損失或資料流失之責任。

1.3 產品概觀

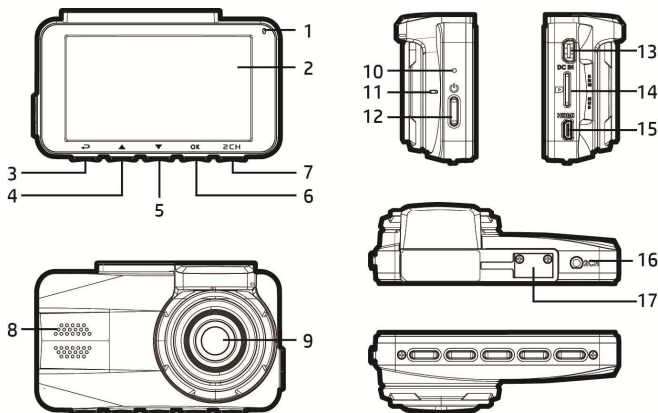

編號	項目
1	LED 指示燈
2	LCD 彩色螢幕
3	目錄 / 返回按鍵 (☰ / ↩)
4	播放 / 向上按鍵 (▶ / ▲)
5	影片截圖 / 向下按鍵 (📷 / ▼)
6	緊急錄影 / 確認按鍵 (⚠ / Ⓞ)
7	鏡頭切換按鍵 (🔄 / 2CH)
8	揚聲器

編號	項目
9	廣角鏡頭
10	重置
11	麥克風
12	電源開關
13	電源連接埠
14	記憶卡插槽
15	HDMI 連接埠
16	後拉鏡頭連接埠(選配)
17	托架插孔

備註：
使用設備時請依據螢幕顯示的圖示，操作相應的按鍵 (3~7)。

2 開始

2.1 插入記憶卡

記憶卡金色接觸面朝向行車記錄器背面插入。將記憶卡推到底直到扣住。(此記錄器請使用 class 10 或速度更快的 micro SD 記憶卡；建議在初次使用前先將 micro SD 卡格式化。)

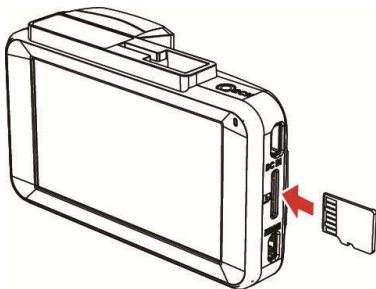

移除記憶卡

將記憶卡邊緣往內推到你聽到/感覺到喀噠聲，然後讓它從卡槽推出直到你可以移除。

備註：

1. 行車記錄器電源打開時不要移除或插入記憶卡。此舉可能損壞記憶卡。
2. 建議使用 32 GB，速度 Class 10 以上的 micro SD 記憶卡。
3. 初次使用前建議先將 micro SD 記憶卡格式化。

2.2 安裝於車內

2.2.1 固定在擋風玻璃上

1. 將托架卡榫推入設備上方的托架插孔中，直到聽到咔嗒聲固定。

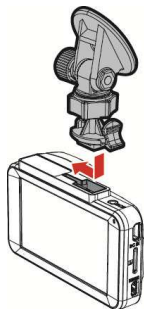

2. 撕除托架底部的離型紙。

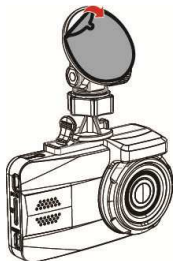

3. 將托架黏貼於擋風玻璃上，輕壓並確認托架已固定。



2.2.2 調整設備

1. 鬆開旋鈕，將設備垂直或水平方向調整。

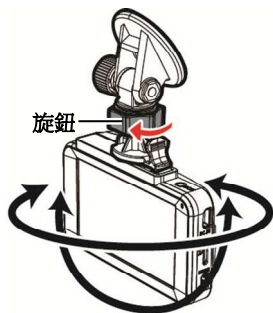

2. 鎖緊旋鈕，並確認設備已牢牢固定。

2.3 連接電源

限使用本產品包裝內附的電源供應器供電給行車記錄器並讓內建的電池充電。

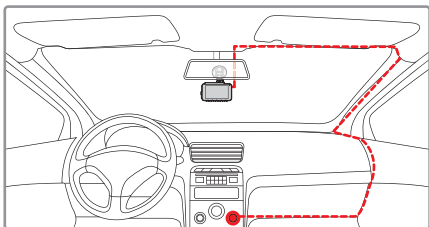

1. 電源供應器的一端連接到記錄器的 USB 埠。電源連接孔輸入直流電壓 5V/1A。
2. 將電源供應器的另一端插到車內的點煙器插孔內。車輛的引擎一旦發動，記錄器電源自動打開。車充輸入直流電壓 12/24V。

備註：

請注意如果環境溫度達 45°C 以上，電源供應器仍可供電給記錄器，但可能無法讓電池充電。這是鋰電池的特性而非故障。

電池狀態指示：

圖示	說明
	完全充電
	75%的電力
	50%的電力
	25%的電力
	電力不足

2.4 記錄器電源開/關及重置

2.4.1 自動開/關

車輛引擎一旦發動，記錄器電源便自動打開，並且開始自動錄影。

車輛引擎一旦關閉，記錄器便自動儲存錄影並且在 10 秒內關掉電源。

備註：

前提是電源供應器有連結到點煙器插孔內，則記錄器電源會自動打開及關閉。

2.4.2 手動開/關

按下**電源開關**按鍵以手動方式打開電源。

按住**電源開關**按鍵至少 2 秒關掉電源。

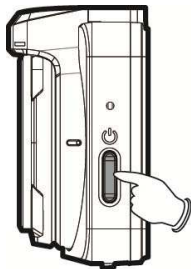

2.4.3 重置



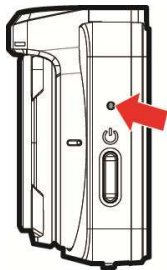







以大頭針或迴紋針插壓重置洞孔至少 5 秒重新設定。



2.5 首次使用設定

2.5.1 設定日期及時間

進行下列動作設定正確的日期及時間：

1. 按  /  按鍵進入 OSD 選單。
2. 按  或  按鍵選擇**時間設定**並按下  按鍵。
3. 按  或  按鍵調整數值並按  按鍵移至另一欄。
4. 重複步驟 3 直到日期與時間設定完畢。
5. 按  鈕退出時間設定。再按一次  按鍵退出設定選單並回到現場取景模式。

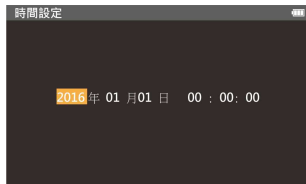

備註：

電池電力耗盡時，必須在啟動自動錄影前重設時間設定。

3 使用行車記錄器

3.1 錄影

3.1.1 行駛中錄影

車輛引擎發動時會啟動**自動錄影**功能，行車記錄器自動開啟並開始錄影。引擎關閉時便自動停止錄影。

備註：

1. 某些車款因為點煙器/電源插座沒有連結點火系統，汽車熄火之後，依然持續錄影，此時您需手動關閉行車記錄器的電源。
2. 錄影間隔可設定 30 秒、1 分鐘或 3 分鐘。
3. 行車記錄器將錄影儲存在記憶卡內。如果記憶卡容量已滿，會覆寫記憶卡內最舊的檔案。
4. 同時使用前後鏡頭拍照或錄影，檔案會分別儲存在前鏡頭資料夾和後鏡頭資料夾。

3.1.2 緊急錄影

此行車記錄器配備一個重力感應器，專門偵測碰撞並且自動觸發緊急錄影功能。觸發緊急錄影時，螢幕將會顯示“緊急錄影”圖示。緊急錄影影片不會被一般循環錄影功能所覆寫。

在一般錄影時，按下 **OK** / **!** 按鍵，可以手動方式啟動緊急錄影。

按 **⏏** / **↩** 按鍵停止錄影。

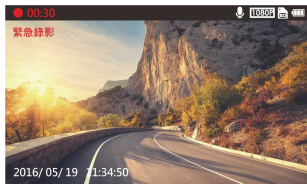

備註：

1. 如果啟用**碰撞偵測**功能而且偵測到碰撞，此記錄器將自動觸發緊急錄影功能。
2. 此時會建立新的緊急錄影檔，並且儲存在事件錄影資料夾，此檔案會受到保護避免被一般循環錄影所覆寫。事件錄影資料夾約占 40% 的記憶卡容量。例如，容量 8 GB 的記憶卡，可以儲存大約 3.2GB 的緊急錄影檔。緊急錄影檔已滿時，當新的緊急錄影檔建立，最舊的緊急錄影檔會被自動刪除。

3.1.3 錄影畫面

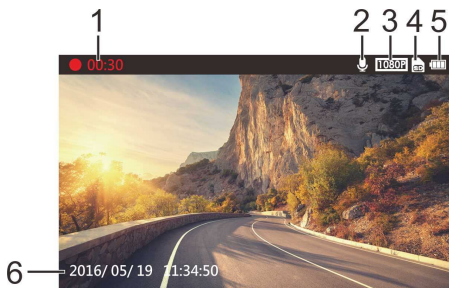

號碼	項目	說明
1	錄影時長	表示目前錄影長度。
2	麥克風	 表示聲音會隨著影像錄下來。  表示聲音不會隨著影像錄下來。 長按  /  讓麥克風停用/啟用。
3	影像解析度	可以在設定選單更改影像解析度。如果行車記錄器在錄影模式，可用的影像解析度有： 1080P: Full HD 1920 x 1080 @30fps 720P: HD 1280 x 720 @30fps
4	記憶卡	插入相容的 micro SD 記憶卡時，LCD 顯示  。 如果未插入記憶卡或記憶卡損壞/不相容，LCD 顯示  。
5	電池	表示預估電池剩餘電力。參閱 2.3 的電池狀態指示。
6	日期/時間	目前日期/時間

3.1.4 拍攝照片

您可以使用本記錄器拍攝現場。



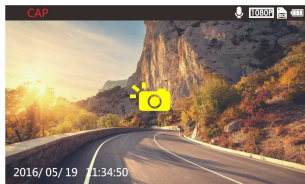





1. 請於錄影期間按  /  按鍵擷取前鏡頭的錄影畫面。
2. 當螢幕中央顯示  圖示，表示前鏡頭的錄影畫面已擷取完成。



備註：

行駛中若執行錄影中拍照，其照片的清晰度可能會受限於標的物的移動速度與外在環境光源的變化。因此拍照功能較適用於事故發生時或路口紅綠燈停駛時，採用靜態的方式拍照存查。

3.2 播放影片及照片

1. 如果正在錄影中，按  /  按鍵停止錄影並進入撥放文件選單。
2. 按  或  按鍵選擇影片或照片的資料夾並按下  按鍵。
3. 按  或  按鍵選擇欲撥放的影片或照片檔案並按下  按鍵。













3.3 播放畫面



號碼	項目	說明
1	檔案名稱	檔案名稱
2	已撥放時間 / 錄影時長	表示影片當下已撥放時長 / 總錄影時間
3	返回按鍵	按  按鍵返回影片或照片的預覽畫面，重複按  按鍵可返回錄影畫面。
4	上一個檔案按鍵	按  按鍵可切換到上一個檔案。
5	下一個檔案按鍵	按  按鍵可切換到下一個檔案。
6	播放 / 暫停按鍵	按  按鍵播放或暫停影片。
7	鏡頭影片切換按鍵	在影片播放模式下按  按鍵可切換具有雙鏡頭記錄的影片檔案。(後置高清鏡頭為選配。)
8	時間標記	日期及時間標記
9	檔案/總數	當下檔案序數/檔案總數
10	記憶卡	插入相容的 micro SD 記憶卡時，LCD 顯示  。 如果未插入記憶卡或記憶卡損壞/不相容，LCD 顯示 
11	電池	表示預估電池剩餘電力。參閱 2.3 電池狀態指示。
12	拍照時間	拍照日期及時間

3.4 刪除檔案

進行下列步驟刪除檔案：

1. 如果正在錄影中，按下  按鍵停止錄影並進入設定選單。
2. 按  或  按鍵選擇**刪除檔案**選項並按下  按鍵。
3. 按  或  按鍵選擇欲刪除的資料夾並按下  按鍵。
4. 按  或  按鍵選擇要刪除的影片或照片檔案並按下  按鍵。

出現以下選擇，



項目	說明
刪除單檔	刪除目前所選的檔案。
刪除所有檔案	刪除此資料夾所有檔案。

5. 按下  按鍵確認刪除。

備註：

1. 刪除的檔案不能復原。刪除前確定想保存的檔案有備份。
2. 同時使用前後鏡頭拍照或錄影，所儲存的檔案，無論您只刪除前鏡頭檔案或是只刪除後鏡頭檔案，兩個前後鏡頭的檔案都會同時被刪除。

3.5 碰撞偵測

若啟用**碰撞偵測**，當記錄器感測到碰撞時，會自動啟動緊急錄影。碰撞偵測預設為中靈敏度，若要變更碰撞偵測的設定，請依循以下步驟：









1. 按下 / 按鍵停止錄影並進入設定選單。
2. 按 或 按鍵選擇**碰撞偵測**選項並按下 按鍵。
3. 按 或 按鍵調整記錄器感測碰撞的靈敏度 (高靈敏度 / 中靈敏度 / 低靈敏度 / 關)，再按 按鍵確認。
4. 按 返回錄影畫面。

設定	P 2/3	☰
EV	0>	
電源頻率	50 赫茲	
碰撞偵測	中靈敏度	
停車模式	關	
車道偏移偵測	關	
前車車距偵測	關	
刪除檔案	>	

碰撞偵測	☰
關	
高靈敏度	
中靈敏度	
低靈敏度	

3.6 停車模式

若啟用**移動偵測**或**震動偵測**，可透過本記錄器監控車輛停置時的狀況。欲變更停車模式的設定，請依循以下步驟：

1. 按  /  按鍵，進入 OSD 目錄。
2. 按  或  按鍵選擇**停車模式**，再按  按鍵進入功能選單。
3. 按  或  按鍵設定停車模式 (移動偵測 / 震動偵測 / 關)，再按  按鍵完成設定。
4. 按  返回錄影畫面。

設定	P 2/3	☰
EV	0>	
電源頻率	50 赫茲	
碰撞偵測	中靈敏度	
停車模式	關	
車道偏移偵測	關	
前車車距偵測	關	
刪除檔案	>	

停車模式	☰
關	
震動偵測	
移動偵測	

3.6.1 使用行車紀錄器內建電池

- **移動偵測：**
 - 若記錄器在開機狀態下，斷開外接電源時螢幕會出現 **“按OK鍵將關機或10秒後進入移動偵測”**。意指經過 10 秒後系統會自動進入移動偵測，並關閉螢幕(記錄器會暫時關閉螢幕，但仍處於待機偵測的狀態，按任意鍵可開啟螢幕並進入一般錄影)。
 - 在移動偵測的模式下，當記錄器偵測到鏡頭前有物體移動時會自動啟動錄影。
 - 移動偵測為 10 秒鐘儲存一個檔案，若記錄器仍偵測到異常會以 10 秒鐘為單位持續錄影，單筆錄影最長可達 2 分鐘。
 - 記錄器在移動偵測的模式下處於待機狀態，此設定較為耗電。
 - **[解除]** 待機或是移動偵測錄影時，按任意鍵喚醒螢幕，並回復一般錄影；或當車子再次發動，即回復一般錄影。

- **震動偵測：**
 - 若記錄器在開機狀態下，斷開外接電源時螢幕會出現 “按OK鍵將關機或10秒後進入震動偵測”。意指經過 10 秒後系統會自動關機，並進入震動偵測模式。
 - 在震動偵測的模式下，當記錄器感測到碰撞時會自動開機並啟動錄影，持續錄影的時間為 60 秒。
 - 記錄器在震動偵測的模式下處於關機狀態，此設定較為省電。
 - 【解除】震動偵測錄影時，按任意鍵喚醒螢幕，並回復一般錄影；或當車子再次發動，即回復一般錄影。

註：

1. 若啟用**移動偵測**或**震動偵測**，當記錄器在開機狀態下斷開外接電源時，記錄器僅支援前鏡頭的偵測與錄影。
2. 在電池充滿的情況下，**移動偵測**可連續錄影約 30 分鐘。電池的蓄電能力會隨著記錄器使用而逐漸減少，此為電池的正常現象。
3. 移動偵測的檔案會儲存在一般錄影資料夾。
4. 震動偵測的檔案會儲存在事件錄影資料夾，而且不會被一般錄影所覆蓋。

3.6.2 連接 ACC cable 使用汽車的電瓶

- **移動偵測：**
 - 一般錄影狀態下，長按電源鍵 3秒，螢幕會出現“按OK鍵將關機或10秒後進入移動偵測”。
 - 【解除】若要解除移動偵測，按任意鍵喚醒螢幕，並回復一般錄影；或是車子發動後，手動開關行車紀錄器的電源，則返回一般循環錄影。
- **震動偵測：**
 - 不適用。



3.6.3 連接行動電源

- **移動偵測：**
 - 一般錄影狀態下，連接行動電源之後，長按電源鍵 3秒，螢幕會出現“按OK鍵將關機或10秒後進入移動偵測”。
 - 【解除】若要解除移動偵測，按任意鍵喚醒螢幕，並回復一般錄影；或是車子發動後，拔下行動電源，改插電源供應器，則返回一般循環錄影。
- **震動偵測：**
 - 不適用。

3.7 車道偏移偵測

若啟用**車道偏移偵測**，汽車偏離行駛車道或變換車道時，記錄器會發出語音與警示畫面提醒。

設定車道偏移偵測，其方式如下：

1. 按  /  按鍵，進入 OSD 目錄。
2. 按  或  按鍵選擇**車道偏移偵測**開或關，再按  按鍵確認。
3. 按  返回錄影畫面。
4. 啟用车道偏移偵測後，螢幕中央會顯示車道對齊圖示 。請調整記錄器使車道對齊圖示的兩側斜線居中於行駛車道。

設定	P 2/3	
EV		0>
電源頻率		50 赫茲
碰撞偵測		中靈敏度
停車模式		關
車道偏移偵測		關
前車車距偵測		關
刪除檔案		>

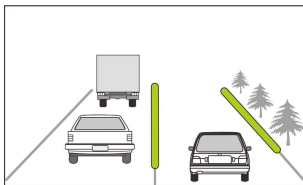

5. 當車道偏移偵測觸發時，記錄器會發出語音與警示畫面提醒。

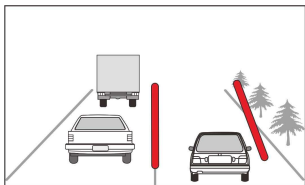







註：

1. 調整記錄器使車道對齊圖示與行駛車道對齊。正確的安裝可使記錄器發揮最大功效，並提升車道偏移偵測的準確性。
2. 請確認車道對齊圖示不會被其他的物體遮蔽（如：引擎蓋）。若車道對齊圖示的端點被遮蔽，將會造成系統誤判。

3.8 前車車距偵測

若啟用**前車車距偵測**，與前方車距低於 20 公尺時，記錄器會發出語音與偵測畫面提醒。設定前車車距偵測，其方式如下：

1. 按  /  按鍵，進入 OSD 目錄。
2. 按  或  按鍵選擇**前車車距偵測**開或關，再按  按鍵確認。
3. 按  返回錄影畫面。
4. 當前車車距偵測觸發時，記錄器會發出語音與警示畫面提醒。

設定		P 2/3	
EV		0	>
電源頻率		50	赫茲
碰撞偵測		中	靈敏度
停車模式		關	
車道偏移偵測		關	
前車車距偵測		關	
刪除檔案			>

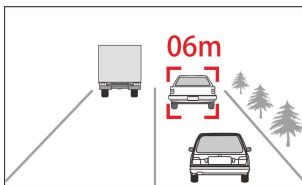

4 調整設定

選單樹狀圖

有關選單項目的細節以及可用的選單選項，參考下列表格。

功能表	說明	可用選項
影像解析度	設定影片解析度	1920 x 1080 @30fps 1280 x 720 @30fps
時間設定	設定日期與時間。	
聲音記錄	啟用/停用 錄影時錄音功能	開/關
音效設定	按鍵聲	開/關
音量	調整撥放影片及錄音時的音量	0~10
螢幕設定	設定錄影開始後持續時間多久螢幕自動 關閉。	開 / 7 秒鐘關閉 / 1 分鐘 關閉 / 3 分鐘關閉
錄影間隔	設定每段錄下的影片檔持續時間。	30 秒 / 1 分鐘 / 3 分鐘
EV	調整曝光值	-2 ~ +2
電源頻率	減少液晶顯示器閃爍	60Hz/50Hz
碰撞偵測	行車記錄器偵測到碰撞震動時會自動觸 發緊急錄影。	關 / 低靈敏度 / 中靈 敏度 / 高靈敏度
停車模式	若啟用停車模式其中之一，記錄器在開機 狀態下斷開外接電源，10 秒後會自動進 入停車偵測模式。	移動偵測 / 震動偵測 / 關
車道偏移偵 測	若啟用車道偏移偵測，汽車偏離行駛車道 或變換車道時，記錄器會發出語音與警示 畫面提醒。	開 / 關
前車車距偵 測	若啟用前車車距偵測，與前方車距低於 20 公尺時，記錄器會發出語音與警示畫 面提醒。	開 / 關

功能表	說明	可用選項
刪除檔案	刪除檔案	前鏡頭錄影 後鏡頭錄影 前鏡頭事件錄影 後鏡頭事件錄影 前鏡頭照片 後鏡頭照片
語言設置	設定畫面上顯示的選單語言。	根據出貨的地區
回復原廠設定	將行車記錄器重設為原廠預設值。	是 / 否
格式化	將插入記錄器中的記憶卡格式化。記憶卡中的所有檔案會被洗掉 而且不能復原 。	是 / 否
韌體版本	指出目前的韌體版本。這對於支援協助可能很重要。	

5 規格

項目	說明
影像感應器	1/2.9" SONY 感應器
有效畫素	1920 (H) x 1080 (V)
儲存媒體	支援 Micro SDHC，高達 32GB class 10 以上的速度。
LCD 顯示器	3" LCD 彩色 TFT
鏡頭	廣角定焦鏡頭 光圈：達 F1.8
對焦範圍	1.5m~無限遠
影片檔	影像解析度：高畫質(1920 x 1080), 30fps 高畫質(1080 x 720), 30fps
	格式：MOV
靜止影像 (照片)	照片解析度依影像解析度設定為主
	格式：DCF (JPG)
快門	電動快門 自動：1/33、120~1/30 秒
重力感應器	3 軸重力感應器
ISO	自動
白平衡	自動
麥克風	內建
喇叭	內建
界面	Mini USB, A/V, HDMI
電池	內建充電式鋰電池(此電池不能更換)。

項目	説明
操作温度	0° ~ 60° C
操作湿度	20 ~ 70% RH
儲存温度	-20° ~ 70° C
尺寸	89 x 53 x 28.5 mm
重量	約 80 克